

仕様	IG-820-W (ホワイト系)			IG-840-W (ホワイト系)		
型式	IG-820-W (ホワイト系)			IG-840-W (ホワイト系)		
適用床面積の目安※1	約23m ² (約14畳)			約50m ² (約30畳)		
希望小売価格 ()内は税抜価格	105,000円(100,000円)			168,000円(160,000円)		
運転モード	プラズマクラスターイオン 風量「弱」	プラズマクラスターイオン 風量「中」	プラズマクラスターイオン 風量「強」	プラズマクラスターイオン 風量「弱」	プラズマクラスターイオン 風量「中」	プラズマクラスターイオン 風量「強」
イオン濃度(個/cm ³)※2	約7,000	約12,000	約25,000	約7,000	約12,000	約25,000
風量(m ³ /分)	5.1	6.5	7.8	8.5	10.8	14.0
消費電力(W)	7	11	18	10	18	36
1時間当たりの電気代(円)※3	約0.15	約0.24	約0.40	約0.22	約0.40	約0.79
運転音(dB)	34	40	45	34	40	47
外形寸法(mm)	幅594 奥行230 高さ470			幅940 奥行230 高さ470		
質量(kg)	約10.5			約15.0		
電源コード(m)	2.0(キャプタイヤ電源コード)					

※1プラズマクラスターイオン発生機を壁際に置いて、風量「強」運転時に部屋の中央付近(床上から高さ1.2m)の地点で空中に吹き出されるイオン個数が約25,000個/cm³測定できる床面積の目安です。※2プラズマクラスターイオン発生機を壁際に置いて、各々の風量での運転時に適用床面積の部屋の中央付近(床上から高さ1.2m)の地点で測定した空中に吹き出される1cm³当たりのイオン個数の目安です。※3電料料金単価22円/kWh(税込)で算出。
●イオン個数は、お部屋の状況や使い方によって異なります。

■設置のしかた

●設置場所や状況によっては、転倒防止などの工事が必要となります。詳しくはお買い上げの販売店にご相談ください。

●本機には、浮遊ウイルス等を分解・除去する機能はありますが、これによって無菌状態がつけられるものではなく、感染予防を保証するものではありません。

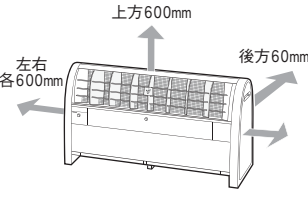

■転倒防止キット(付属品)

- 取付金具(2個)
- 取付ネジ(2本)



エコロジークラスでいきましょう。シャープ。

グリーン材料 人や環境に影響のあるものは、できる限り少なく。

- 欧州RoHS指令対象6物質(鉛、水銀、カドミウム、六価クロム、ポリ臭化ビフェニール、ポリ臭化ジフェニルエーテル)を使用していません。
- 燃やすと有害ガスが発生するおそれのある特定臭素系難燃剤を全廃。
- すべての基板において無鉛ハンダを採用。

リサイクル 限りある資源を再利用。

- 取扱説明書には、植物性大豆油インキを使用。

■商品ご理解のために

- 当カタログに掲載の商品は日本国内仕様です。海外では使用できません。
- 電気代について ●電気代は1kWhあたり=22円(税込)で計算しています。●使用する時期、部屋などの諸条件による変動があります。
- 商品のご使用について ●医療用器具ではありません。衛生安全管理上の事故については保証するものではありません。●微量のオゾンが発生しますが森などの自然の状態で存在する量より低濃度で、人体への影響はありません。●石油・ガス器具など燃焼に伴う一酸化炭素などは除去できませんので石油暖房機などのご使用時は適度な換気が必要です。●補修用性能部品の保有期間は製造打ち切り後約6年です。
- カタログについてのご注意 ●製品改良のため、仕様の一部を予告なく変更することがあります。また、当カタログの商品の色調は印刷のため実物とは異なる場合もありますのであらかじめご了承ください。

■プラズマクラスターイオン及びPlasmacluster HDはシャープ株式会社の商標です。

安全に関するご注意

- ご使用前に「取扱説明書」をよくお読みのうえ、正しくお使いください。
- 燃焼器具と併用して使用する場合は、換気をしてください。一酸化炭素中毒をおこすことがあります。

愛情点検

長年ご使用の場合は点検を！
こんな症状はありませんか？

- スイッチを入れても動かないときがある。●電源コードやプラグ、器体が異常に熱くなる。●コードを折り曲げると通電したり、しなかったりする。
- いつもと違って温度が異常に高くなったり、こげくさい臭いがする。●本体ケースが変形している。●モーターの回転が止まったり、遅かったり不規則な時がある。●その他の異常や故障がある。

故障や事故防止のため、スイッチを切り、電源プラグをコンセントから抜き、必ず販売店に点検をご依頼ください。なお、点検・修理に要する費用は、販売店にご相談ください。

●ご購入の際は、購入年月日・販売店名など所定の事項を記入した「保証書」を必ずお受けとってください。
●製造番号は、安全確保上重要なものです。お買い上げの際は、商品本体に製造番号が表示されているか確かめください。

●リース・クレジットのご利用はシャープファイナンスへ。

■このカタログについてのお問い合わせは、お近くの販売店にご相談ください。もし、販売店でお分かりにならないときは、下記におたずねください。

●お客様ご相談窓口

フリーダイヤル **0120-078-178**

受付時間(年末年始を除く)
月曜日～土曜日:午前9時～午後6時
日曜日・祝日:午前9時～午後5時

●お客様相談センター

西日本相談室 〒581-8585 八尾市北角井町3丁目1番72号
東日本相談室 〒261-8520 千葉市美浜区中瀬1丁目9番2号

シャープ株式会社
本社 〒545-8522 大阪市阿倍野区長池町22番22号

■お求めは信用と技術を誇る当店で ■アフターサービスのお申し込みはお買い上げの店へ

このカタログの内容は2008年11月現在のものです。
電-082 R.30 IG08B11

●このカタログは大豆油インキで印刷しています。



強力な空中除菌を実現 高濃度「プラズマクラスター」技術搭載 イオン発生機 新登場



IG-840-W

●この商品は、安定して高濃度プラズマクラスターイオンを放出するために定期的にプラズマクラスターイオン発生ユニットの交換が必要です。
※総運転時間 約17,500時間(1日24時間連続して運転した場合、約2年)です。約19,000時間(約2年2ヶ月)経過すると運転が停止します。

*当技術マークの数字は、高濃度プラズマクラスターイオン発生ユニット搭載のプラズマクラスターイオン発生機を壁際に置いて、風量最大運転時に適用床面積の部屋の中央付近(床上から高さ1.2m)の地点で測定した空中に吹き出される1cm³当たりのイオン個数の目安です。

本カタログ掲載商品の価格には、配送・設置・別売部品・付帯工事、使用済み商品の引き取りなどの費用は含まれておりません。

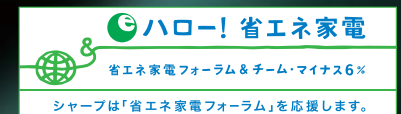

人の集まる場所ほど、漂うカビ菌やアレル物質は問題です。

人の周りには、目に見えない多くの有害物質が漂っています。特に人の集まるオフィスや店舗空間、ホテル、学校、病院などでは、空気の質が問われるようになってきました。こうした場所に漂うカビ菌やウイルス、アレル物質などは、お客様や働く人の快適性を阻害する大きな要因。シャープは、こうした時代性を踏まえ、空中を漂う有害物質をパワフルに分解・除去する独自の「プラズマクラスター」技術を開発しました。快適なビジネス空間の実現のために少しでも貢献する、それがシャープの願いです。

浮遊するカビ菌やアレル物質、さらにウイルスまで分解・除去。ビジネス空間を快適にする「プラズマクラスターイオン発生機」誕生。

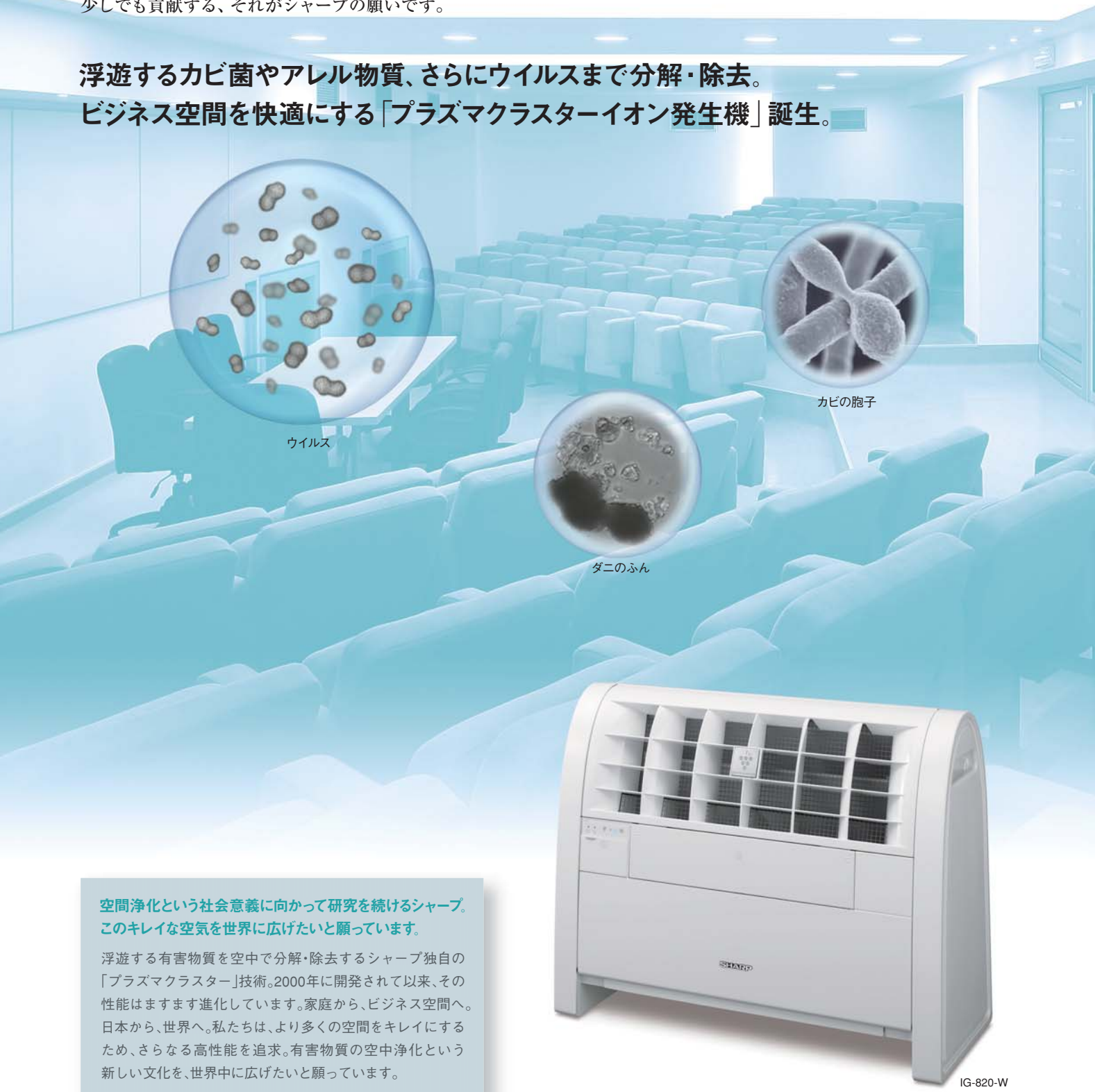

空間浄化という社会意義に向かって研究を続けるシャープ。このキレイな空気を世界に広げたいと願っています。

浮遊する有害物質を空中で分解・除去するシャープ独自の「プラズマクラスター」技術。2000年に開発されて以来、その性能はますます進化しています。家庭から、ビジネス空間へ。日本から、世界へ。私たちは、より多くの空間をキレイにするため、さらなる高性能を追求。有害物質の空中浄化という新しい文化を、世界中に広げたいと願っています。

IG-820-W

「プラズマクラスター」技術



* 自然界にあるのと同じ+と-のイオンをプラズマ放電により作り出し放出。浮遊するカビ菌やウイルスを空中で分解・除去するシャープ独自の空中除菌技術が「プラズマクラスター」技術です。

2008年度(社)発明協会
全国発明表彰大会「発明賞」受賞
シャープの特許(特許第3680121号 取得済み)



プラス マイナス +と-のイオンで空中除菌するのはシャープの「プラズマクラスター」技術だけ



自然界にあるのと同じ+と-のイオンを放出。水分子に含まれているので長寿命。

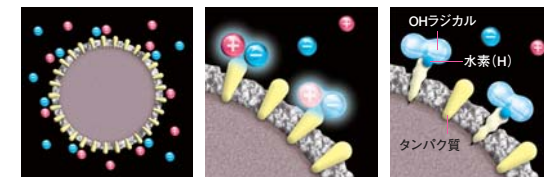

カビ菌やウイルスの表面に付着した時のみ非常に酸化力の強いOHラジカルに変化し、瞬時に表面のタンパク質から水素(H)を抜き取りタンパク質を分解。

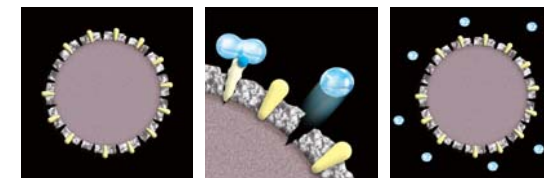

OHラジカルと水素(H)が結合し、水(H₂O)になって空気中に戻る。

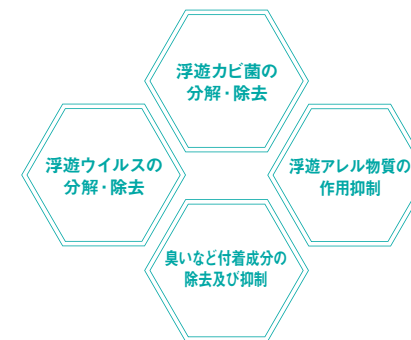

高濃度でしかも長寿命。お部屋に行き渡って強力攻撃。

■「プラズマクラスターイオン」発生のしくみ

放電電極に+と-の電圧をかけて、空気中の水分子と酸素分子を電氣的に分解。水素のプラスイオンと酸素のマイナスイオンを作り出します。

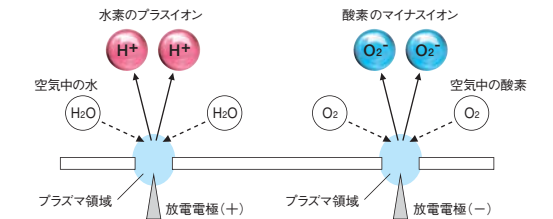

空気中の水分子がブドウの房のようにイオンの周りに寄り集まり、各イオンは安定したクラスターイオンになります。

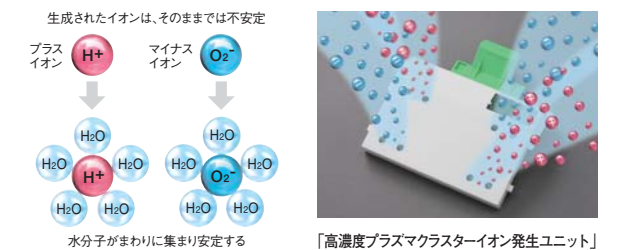

「高濃度プラズマクラスターイオン発生ユニット」

「プラズマクラスターイオン」がOHラジカルを生成。

プラズマクラスターイオンは、浮遊菌の表面に付着した瞬間に、浮遊菌のタンパク質からH(水素)を抜き取る力(標準酸化電位)が一番強い「OH(水酸基)ラジカル」を生成します。

酸化物質 (H ⁺ を抜き取る物質)	化学式	標準酸化電位 (H ⁺ を抜き取る力)
水酸基ラジカル	・OH	2.81
酸素原子	O	2.42
オゾン	O ₃	2.07
過酸化水素	H ₂ O ₂	1.78
酸素分子	O ₂	1.23

出典:「オゾンの基礎と応用」

*当技術マークの数字は、高濃度プラズマクラスターイオン発生ユニット搭載のプラズマクラスターイオン発生機を壁際に置いて、風量最大運転時に適用床面積の部屋の中央付近(床上から高さ1.2m)の地点で測定した空中に吹き出される1cm³当たりのイオン個数の目安です。

●この商品は、安定して高濃度プラズマクラスターイオンを放出するために定期的※にプラズマクラスターイオン発生ユニットの交換が必要です。
※総運転時間 約17,500時間(1日24時間連続して運転した場合、約2年)です。約19,000時間(約2年2ヶ月)経過すると運転が停止します。

進化した空中除菌技術、高濃度「プラズマクラスター」。イオン濃度を上げることで、効果もアップ。

「プラズマクラスター」技術は、自然界に存在するのと同じ種類の、安全性の高い+と-のイオンの放出により空気を浄化するシャープ独自の空中除菌技術です。浮遊するカビ菌やウイルス、アレル物質など、多くの有害物質の除菌・浄化が可能です。その効果は、国内外の公的な試験機関によって実証されています。



プラズマクラスターの除菌・浄化力

ウイルス 分解・除去

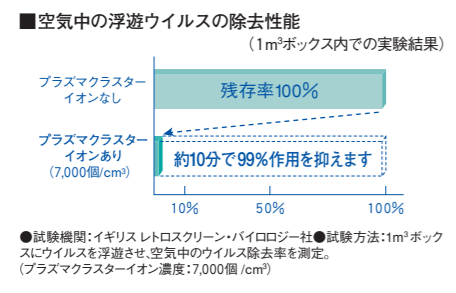

カビ菌 分解・除去

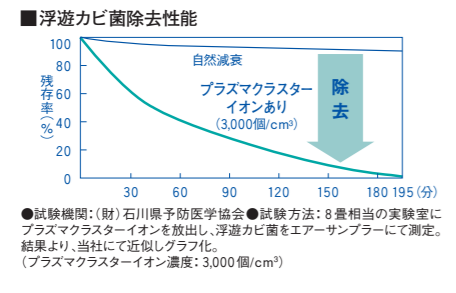

付着臭 分解・除去

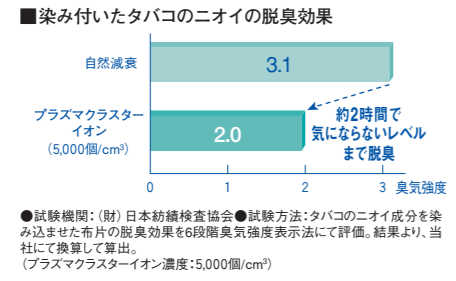

ダニのふん・死がいの アレル物質 分解・除去

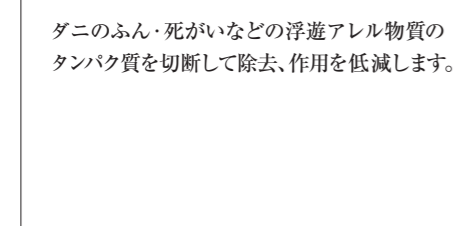

●それぞれの実際のイオン個数や除菌・浄化効果は、お部屋の状況や使い方によって異なります。
●当商品には、浮遊ウイルス等を分解・除去する機能はありますが、これによって無菌状態がつけられるものではなく、感染予防を保証するものではありません。

濃度が上がれば、効果が上がる。

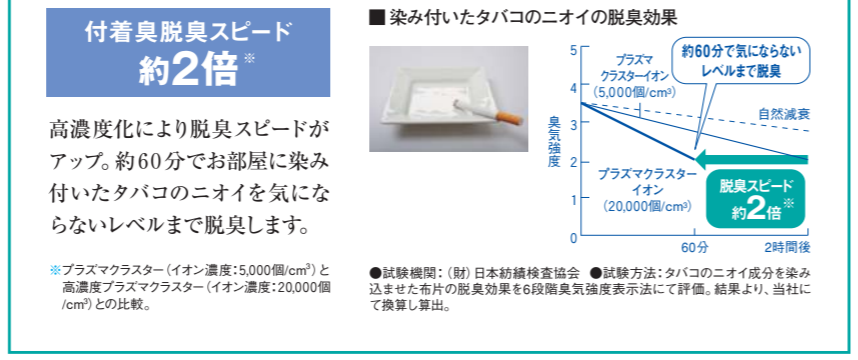
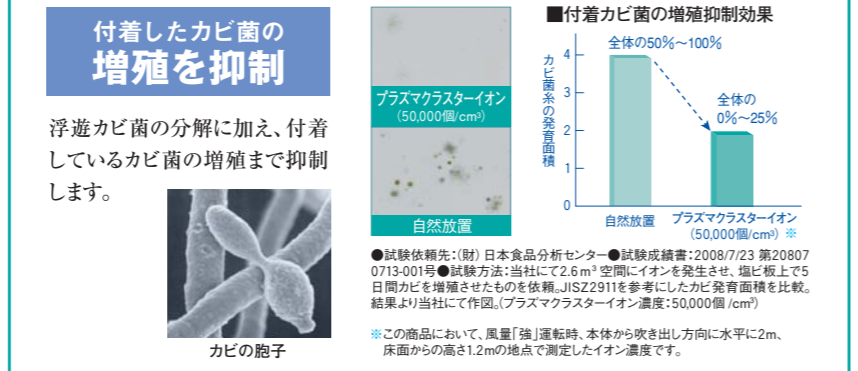

プラズマクラスターイオンは、自然界に存在するイオンと同じです。しかも、安全性が確認されたイオンです。

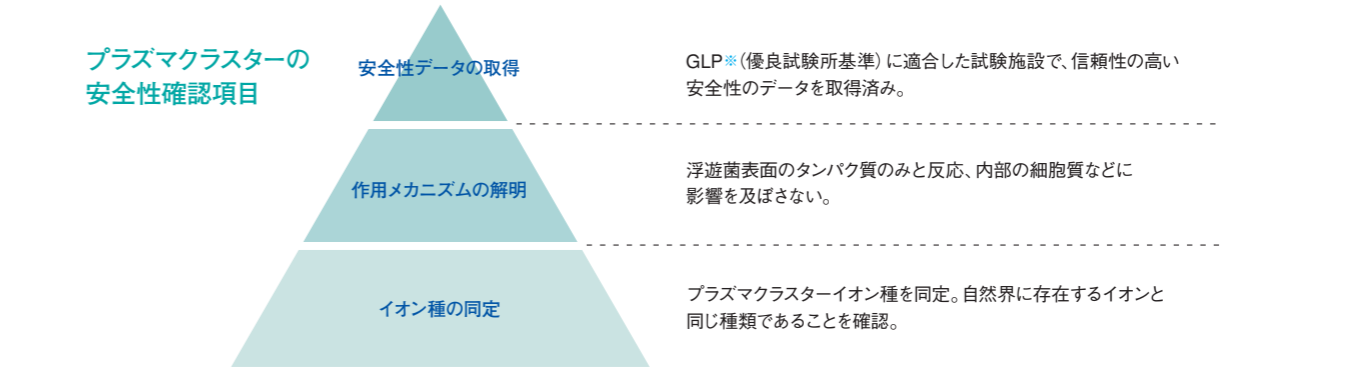

生活空間で高濃度化を実現。もちろん、安全性も確認済み。

+と-のイオンからなるプラズマクラスターイオンは、浮遊菌の表面に付着、非常に酸化力の強いOHラジカルに変化し、浮遊菌の表面のタンパク質を物理的に分解・除去。空気中に浮遊している間は自然界にあるのと同じ種類のイオンだから、生活空間で高濃度化が可能です。

シャープのプラズマクラスター技術は、GLP※(優良試験所基準)に適合した試験施設で、信頼性の高い安全性のデータを取得済みです。

- 皮膚刺激性・腐食性試験
- 眼刺激性・腐食性試験
- 吸入毒性試験 (肺組織の遺伝子影響評価)

試験機関: (株)三菱化学安全科学研究所

※GLP(優良試験所基準)とは、化学物質等の安全性評価試験の信頼性を確保するため、試験施設及び、試験操作の手順書などについて定められた基準です。

国内・海外の13の機関が実証。多くの企業で「プラズマクラスター」技術が活用されています。

(2000年10月~2008年3月生産のプラズマクラスターイオン発生デバイスの実証データです。)

対象有害物質	実証機関	対象有害物質	実証機関
浮遊ウイルス	(財)北里環境科学センター	浮遊菌	(財)石川県予防医学協会
	韓国 ソウル大学		中国 上海市予防医学研究院
	中国 上海市予防医学研究院		(財)北里環境科学センター
	(学)北里研究所 北里大学北里研究所メディカルセンター病院		(学)北里研究所 北里大学北里研究所メディカルセンター病院
	イギリス レトロスクリーン・バイロロジー社		ドイツ アーヘン応用科学大学 アートマン教授
浮遊アレル物質	広島大学大学院 先端物質科学研究科	付着臭	米国 ハーバード大学公衆衛生大学院
	カナダ 喘息協会		(財)日本紡績検査協会
浮遊カビ菌	(財)石川県予防医学協会	付着カビ菌	ドイツ リューベック医科大学
	ドイツ アーヘン応用科学大学 アートマン教授		(財)日本食品分析センター

※同一実証機関、同一時期における別の対象有害物質による実証実験結果は割愛。

世界中で愛されて、販売台数1,800万台を突破 ※ 2000年10月~2008年3月末のシャーププラズマクラスター搭載商品及びプラズマクラスターイオン発生デバイスの国内・海外出荷台数合計。



広い範囲に高濃度プラズマクラスターイオンを放出。 人の集まる場所を素早くパワフルに除菌・浄化します。

流体制御技術に応用したシャープ独自の機構を採用しました。

プラズマクラスターイオンを大量に発生させると同時に、より遠くまで届かせてお部屋全体に放出することが可能。高濃度プラズマクラスターイオンにより、浮遊するカビ菌やウイルスをパワフルに分解・除去します。

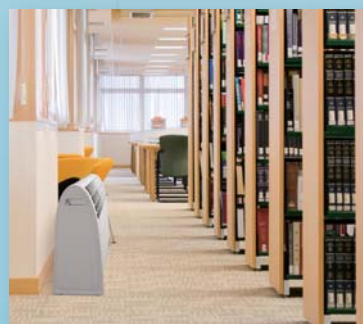
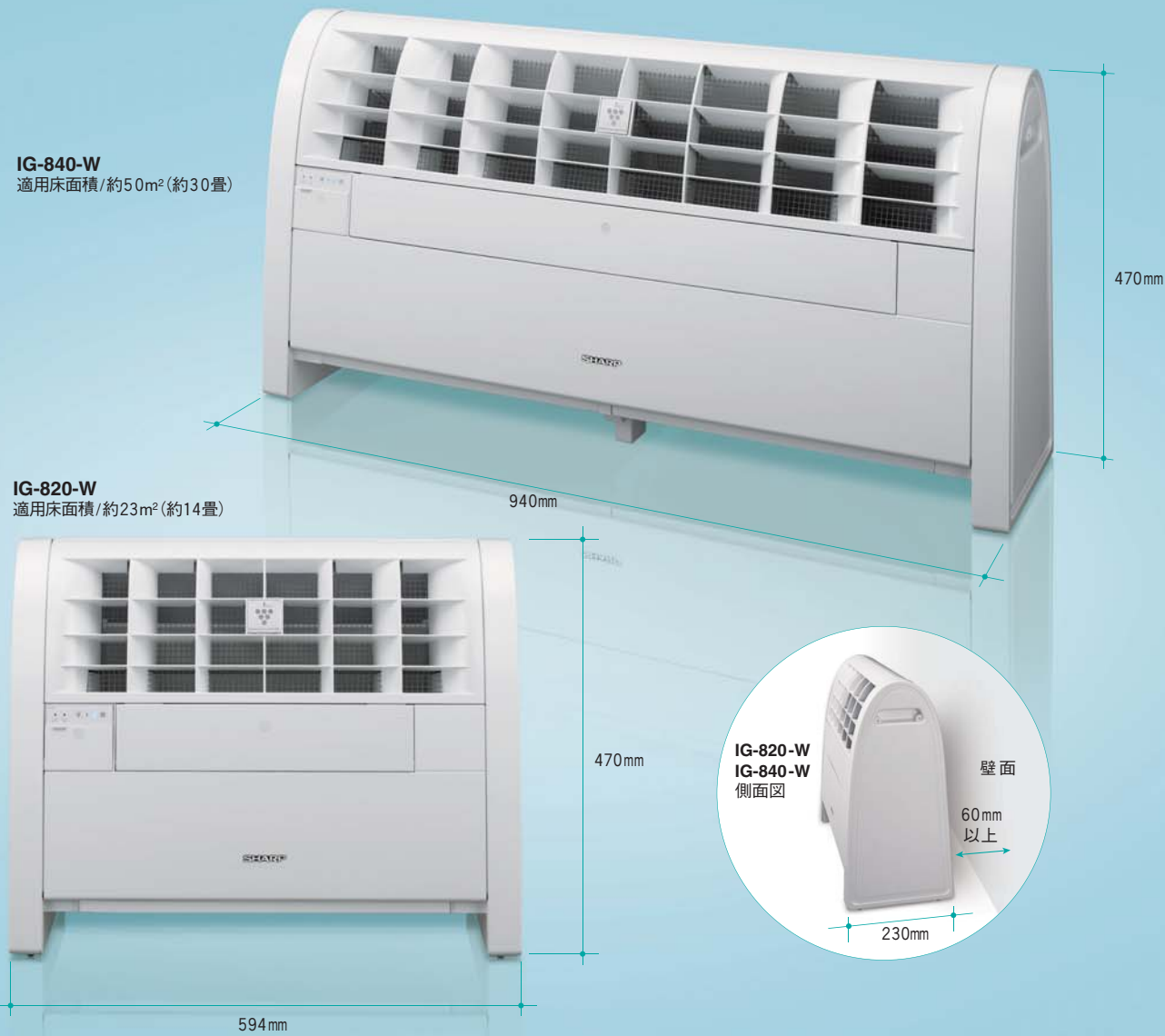

人の周りに高濃度「プラズマクラスター」を届けるテクノロジー

遠くまで高濃度プラズマクラスターイオンを届けて、人が活動する広い範囲を除菌・浄化できます。

最上段のルーバーから吹き出す風で空気の流れを作ってイオンを押し込み、遠くまで高濃度プラズマクラスターイオンを届かせることができます。

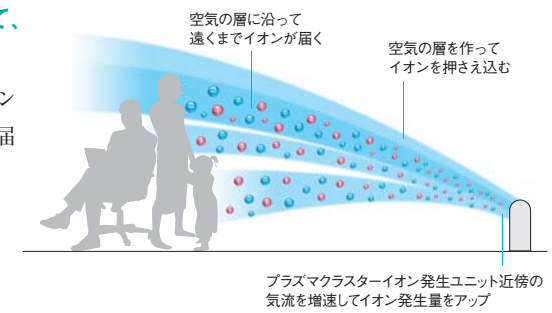

広いスペースに効率的に高濃度イオンを放出。大量放出を可能にするワイドルーバー機構。

ワイドルーバーを採用し、ロビーや待合室などの広いスペースに高濃度プラズマクラスターイオンを効率的に放出します。

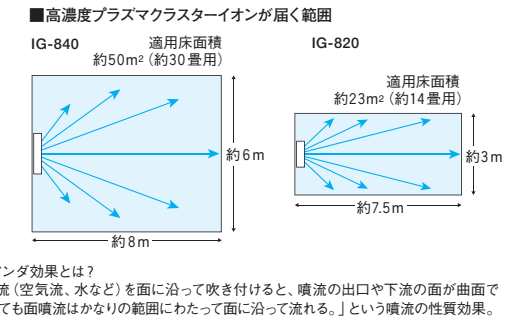
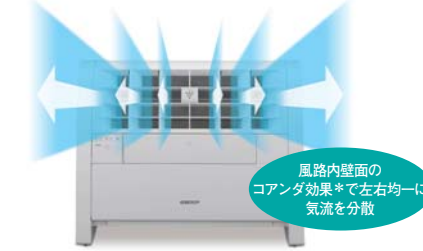

●それぞれの実際のイオン個数やイオンが届く範囲、除菌・浄化効果は、お部屋の状況や使い方によって異なります。

プラズマクラスターイオン発生デバイスのユニット化により、さらなる高濃度化を達成。

プラズマクラスターイオン発生デバイスをユニット化して搭載することで、さらなる高濃度化を実現するとともに、高濃度プラズマクラスターイオンを常に安定して放出するためにユニット交換方式を採用しました。交換時期は、本体前面のユニット交換ランプによってお知らせします。*

*総運転時間 約17,500時間（1日24時間連続して運転した場合、約2年）経過すると、本体正面のランプが点滅し交換時期をお知らせします。



■プラズマクラスターイオン発生ユニットの交換について

- この商品は、安定して高濃度プラズマクラスターイオンを放出するために定期的にプラズマクラスターイオン発生ユニットの交換が必要です。
- 総運転時間 約17,500時間（1日24時間連続して運転した場合、約2年）経過すると、本体正面のランプが点滅し交換時期をお知らせします。約19,000時間（約2年2ヶ月）経過すると運転が停止します。
- 使用環境や使用場所（食用油など油成分が浮遊している場所、ホコリや湿気の多い場所、スプレーや化学薬品を使う場所など）により交換時期が早くなる場合があります。

■交換用プラズマクラスターイオン発生ユニット (プラズマクラスターイオン発生ユニットは定期的に変換する必要があります。)



(2008年12月発売予定)

適合機種	IG-840	IG-820
品名	交換用プラズマクラスターイオン発生ユニット	
型名	IZ-C840	IZ-C820
内容	プラズマクラスターイオン発生ユニット(4セット)	プラズマクラスターイオン発生ユニット(2セット)

お使いになる状況によっては交換時期が早まる場合があります。

1年中快適に使える 低消費電力設計と静音設計を両立。

1日24時間使っても年間電気代約2,000円^{※1}の低消費電力設計。さらに、運転音も図書館並みの34dB^{※2}の静音設計だから、1年中快適にお使いいただけます。

電源の入れ忘れを防ぐブレーカー連動電源スイッチ採用。

ブレーカー連動スイッチを「入」にしておくと、運転中にコンセントが抜れたり、ブレーカーが落ちたときでも、通電再開すれば直前の運転モードを再開します。



年間電気代	
IG-840 (風量「弱」運転時) 約2,000円/年 ^{※3}	IG-820 (風量「弱」運転時) 約1,350円/年 ^{※3}
(風量「中」運転時 約3,500円/年) (風量「強」運転時 約7,000円/年)	(風量「中」運転時 約2,200円/年) (風量「強」運転時 約3,500円/年)

運転音	
IG-840 (風量「弱」運転時) 34dB	IG-820 (風量「弱」運転時) 34dB
(風量「中」運転時 40dB) (風量「強」運転時 47dB)	(風量「中」運転時 40dB) (風量「強」運転時 45dB)

※1 IG-840、風量「弱」運転時。電力料金単価22円/kWh(税込)で算出。
※2 風量「弱」運転時。※3 電力料金単価22円/kWh(税込)で算出。